

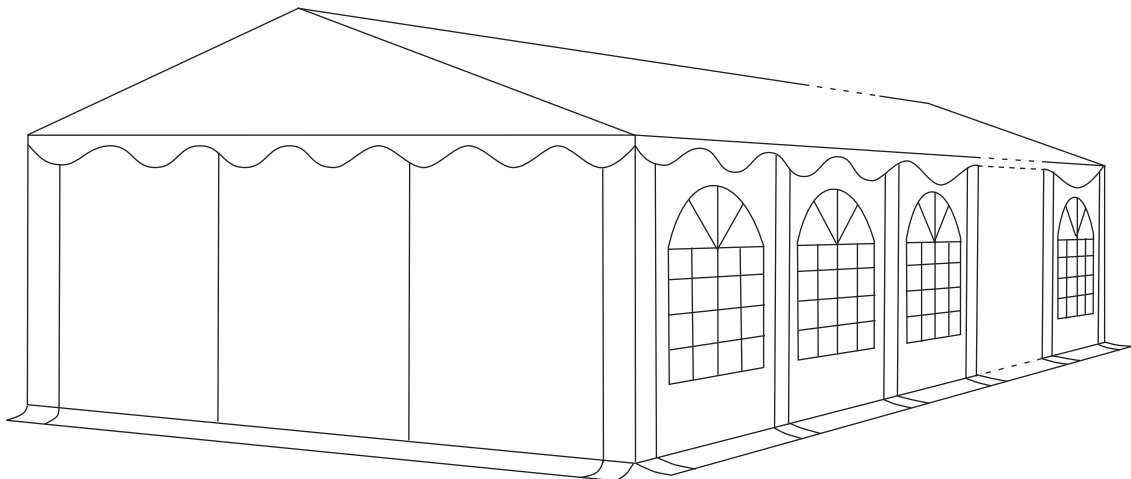











## 6 m series

★ ★ ★ ★  
**PREMIUM**

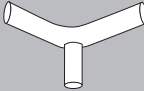
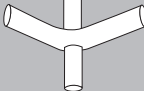
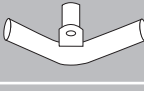
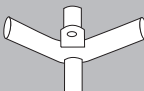



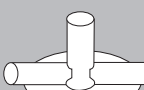
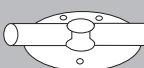



- DE** Aufbauanleitung PVC-Zelt
- GB** Assembly instruction PVC-Tent
- PL** Instrukcja montazu PVC-Namioty
- NL** Gebruiksaanwijzing PVC Tent
- FR** Mode D'emploi Tente PVC
- CZ** Montážní instrukce PVC Stan
- ES** Manual de instrucciones Carpa de PVC

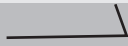

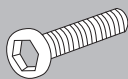
## Inhalt - Contents - Zawartość - Inhoud - Contenu - Obsah - Contenido

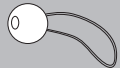
Artikel Nr.	Beschreibung	ID Nummer		6x6m	6x8m	6x10m	6x12m
30054	Stange 1470 mm 38-38	1		16	20	24	28
30055	Stange 1940 mm 38-38	2		27	34	41	48
30056	Stange 1920 mm 38-38 mit Löchern	3		8	10	12	14
30059	Stange 1510 mm Dachstrebe 5-Serie horizontal	4		8	10	12	14
30061	Stange 510 mm Dachstrebe 5-Serie vertikal	5		4	5	6	7
30076	3er Eckverbinder 110°	6		4	4	4	4
30077	4er Verbinder 110°	7		4	6	8	10
30071	3er Eckverbinder 140°	8		2	2	2	2
30079	4er Verbinder 140°	9		2	3	4	5
30070	Kreuzstück	10		4	6	8	10
30069	T-Stück	11		4	4	4	4
30066	3fach Eckverbinder – Fuß	12		4	4	4	4
30067	3fach Verbinder – Fuß	13		4	6	8	10
30068	2fach Verbinder – Fuß	14		4	4	4	4
30044	Schraubhaken	15		4	4	4	4

## Inhalt - Contents - Zawartość - Inhoud - Contenu - Obsah - Contenido

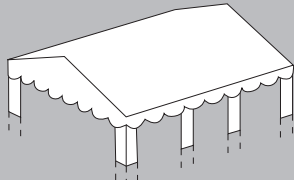
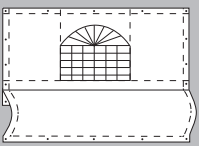
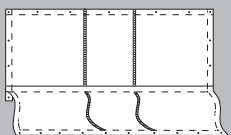
Artikel Nr.	Beschreibung	ID Nummer		6x6m	6x8m	6x10m	6x12m
30046	Erdnagel 6x180 mm	16		8	10	12	14
30047	Erdnagel 4x160 mm	17		36	42	48	54
30383	Schraube 10 mm	18		102	128	154	180
30384	Schraube 30 mm	19		16	20	24	28
30052	Flügelmutter	20		16	20	24	28
30382	Imbusschlüssel	21		1	1	1	1
30430	Gummschlaufe 14 cm type 1	22		112	132	152	172
30429	Gummschlaufe 5 cm type 1	23		26	26	26	26
30050	Spannleine 3 m	24		4	4	4	4
30051	Dachhaken	25		8	10	12	14
	Dach	26		1	1	1	1
	Seitenwand	27		6	8	10	12
	Endwand	28		2	2	2	2

## Aufbauanleitung

Suchen Sie einen ebenen Untergrund für das Zelt. Packen Sie die Kartons aus und sehen Sie nach, ob auch alle hier aufgelisteten Teile vorhanden sind.

Entfernen Sie vor dem Aufbau den leichten Ölfilm mit einem Tuch. Bei kälterem Wetter empfehlen wir, die Zeltplane vorher auf Zimmertemperatur zu bringen.

- 1** Setzen Sie den Rahmen für das Dach zusammen indem Sie die Teile 6 bis 11 an die Stangen (Teile 1 u. 2) montieren und zur Fixierung mit den Schrauben fest anziehen.

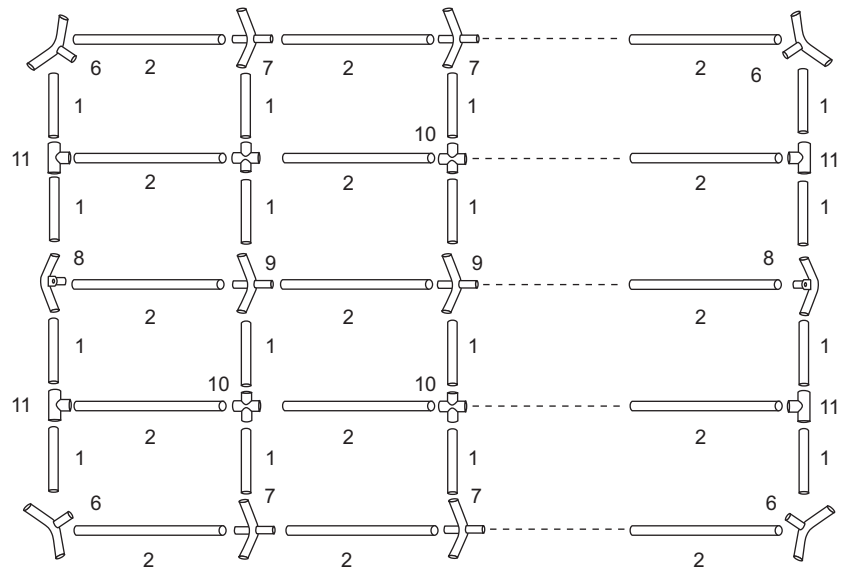

- 2** Befestigen Sie die Verstärkungsstreben (Teile 4 u.5) mit Schrauben (19) und Flügelmutter (20).

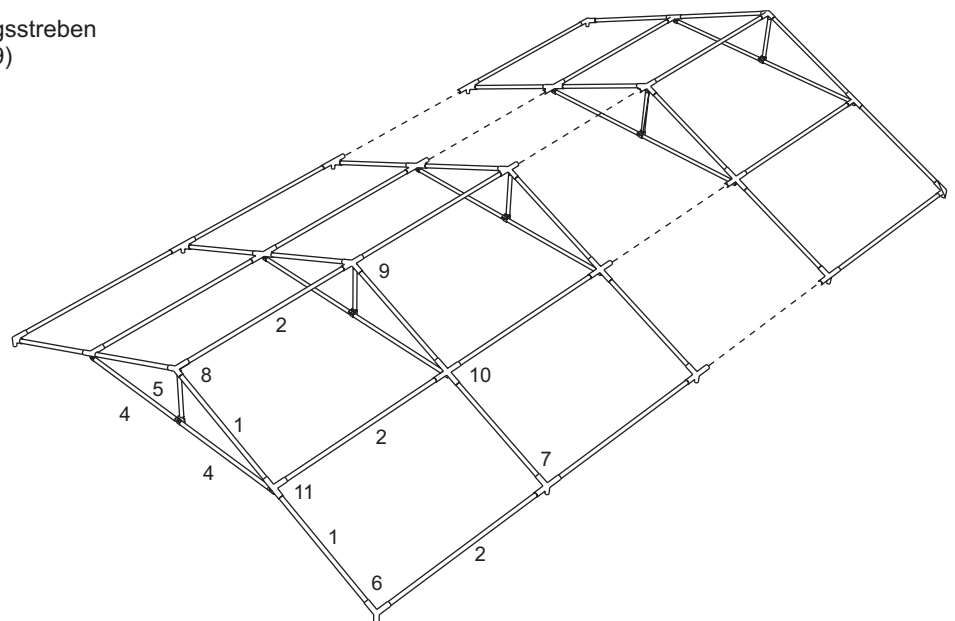

- 3** Heben Sie eine Seite des Zeltgerüsts an und setzen Sie die Beine (3) ein. Setzen Sie das Dach (26) auf den Rahmen und befestigen Sie es mit den Gummischlaufen (22). Achten Sie darauf, nicht zu viel Spannung auf die Gummischlaufen zu geben, um das Anbringen der anderen Seite nicht zu erschweren.

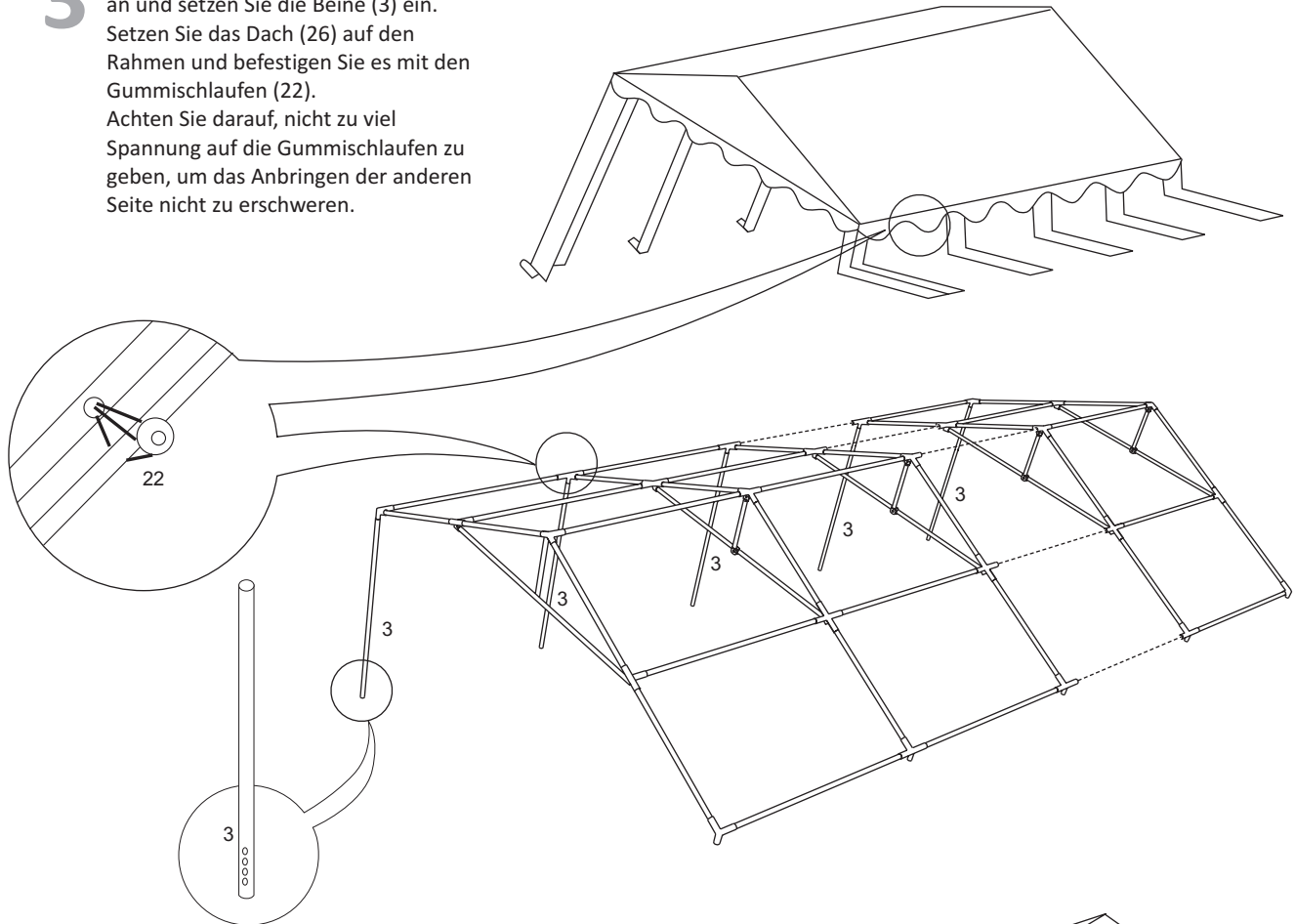

- 4** Stecken Sie die Beine auf der gegenüberliegenden Seite ein und montieren Sie an den unteren Enden die Füße (12, 13). Bitte stellen Sie die Zeltbeine senkrecht auf, um zu hohe Spannung auf den Giebelwänden zu vermeiden. Die Dachschals werden mit Haken (25) an den Stangen (3) befestigt. Anschließend vervollständigen Sie den Bodenrahmen mit den entsprechenden Stangen (2) /Verbinder (14). Benutzen Sie die langen Erdnägel (16) um die Füße am Boden zu befestigen.

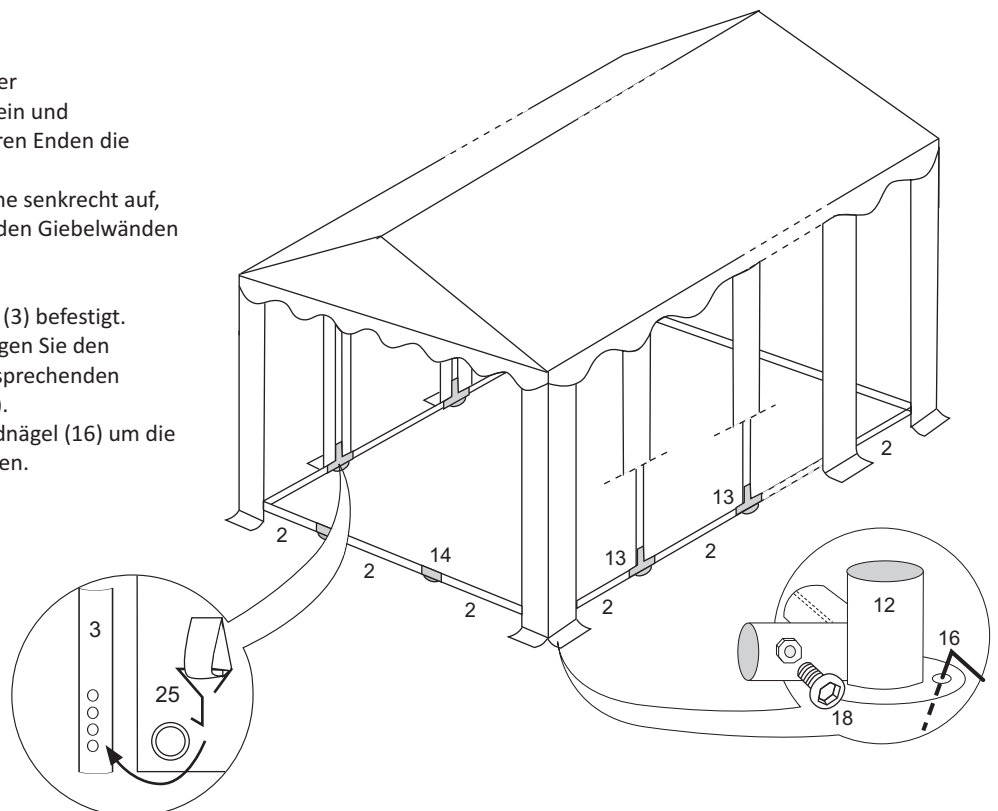

- 5** Breiten Sie die Seitenwände (27) und Endwände (28) aus und befestigen Sie die Seitenwände mit den Gummischlaufen (22) am Gerüst und die Endwände mit den kurzen Gummischlaufen (23) direkt am Dach.

Mit den kurzen Erdnägeln (17) befestigen Sie die Endwände am Boden.

Die Spannleine läuft von jeder Ecke des Zeltes und wird mit dem Schraubhaken (15) am Boden verspannt.

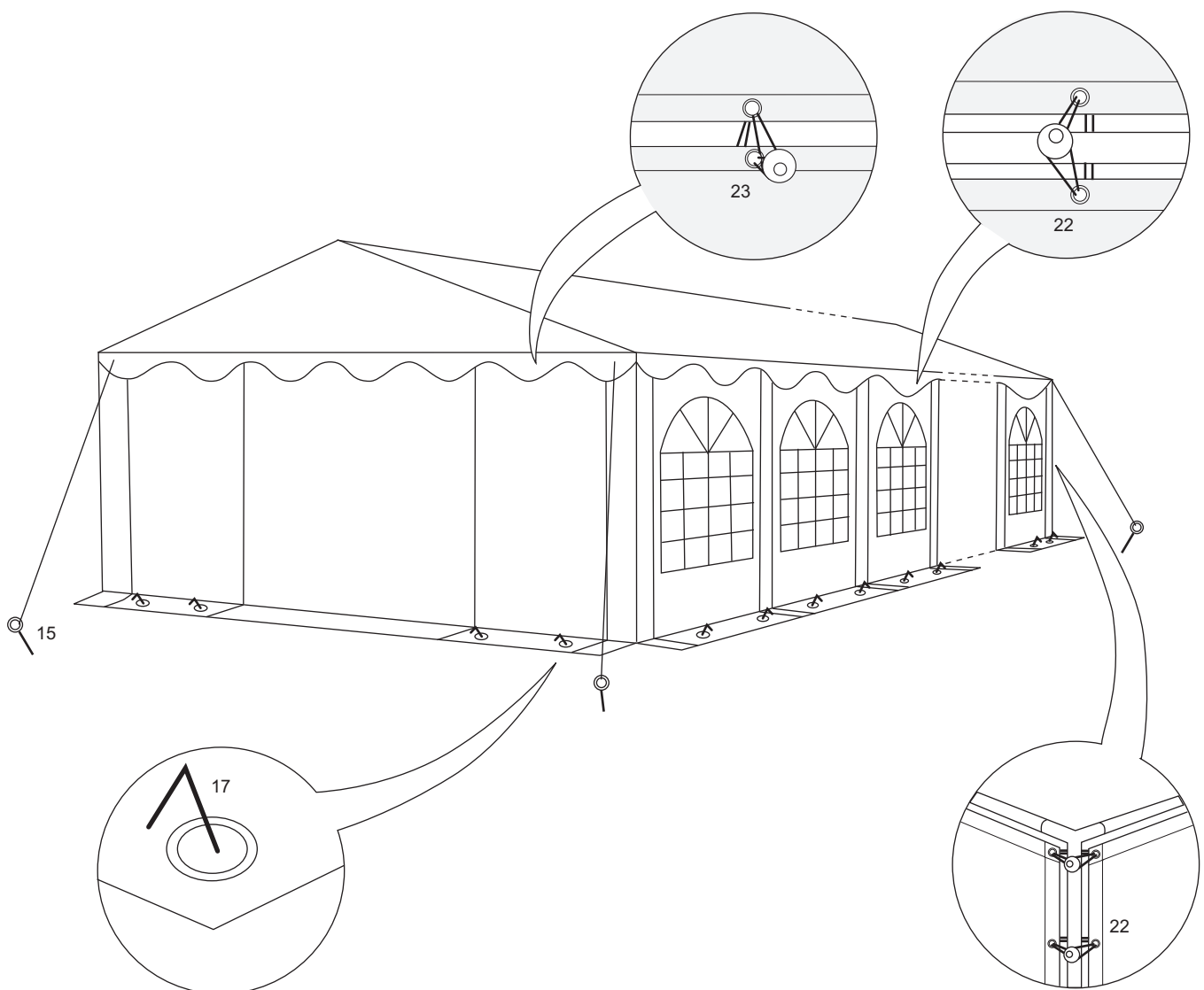

## Reinigung und Wartung

Dach und Seitenteile lassen sich mit Seifenlauge abwaschen. Schimmel und Stockflecken entfernen Sie mit einer milden Chlorlösung. Befolgen Sie die Anweisungen des Herstellers und testen Sie die Chlorlösung an einer nicht sichtbaren Stelle, um sicherzugehen, dass keine Verfärbungen auftreten.

Achtung! Das Partyzelt darf nicht im nassen Zustand zusammengelegt und verpackt werden. Lassen Sie es vorher vollständig trocknen.

## Warnung

1. Bitte achten Sie darauf, das Zelt vorsichtig zu behandeln, um Defekte zu vermeiden.
2. Das Gestänge nicht zu kräftig behandeln, da dies ansonsten Beschädigt werden könnte.
3. Zelte sind als temporäre Unterkunft gedacht und sollten bei widrigen Witterungsverhältnissen abgebaut werden.
4. Bitte wählen Sie immer einen geeigneten Abstand zu Schläuchen, Gas- oder Elektroleitungen, um diese nicht zu beschädigen.
5. Beim Einsatz geeigneter Heizgeräte (z. B. Auskunft im Fachhandel) ist ein Abstand von mindestens 1,2 m zu jeglichem Planenmaterial zu beachten. Offenes Feuer sowie Heizgeräte mit offenen Flammen wie Heizpilze, Terrassenstrahler, Gasheizer etc. sollten auf keinen Fall verwendet werden.
6. Der Aufbauer ist verantwortlich für die angemessene Verankerung und damit für die Sicherheit des Zeltes.

## Instructions

Select a flat surface for the tent. Unpack the boxes and check if all listed parts are included. Remove the slight oil film from the pipes with a cloth. In colder weather conditions we suggest to bring the roof to room temperature before installing.

- 1** Assemble the roof frame by mounting parts 6 to 11 on the pipes (parts 1 and 2). Use the screws to attach the parts.
- 2** Attach the reinforcement braces (parts 4 and 5) using screws (19) and wing nuts (20).
- 3** Lift one side of the tent frame and attach the legs (3). Place the roof (26) onto the frame and use the bungees (22) to fasten it. Be sure not to put too much tension on the bungees in order not to make attaching the other side more difficult.
- 4** Attach the legs on the other side and install the feet (12, 13) at the bottom. Make sure, that the leg pipes are in vertical position, to avoid over-tension on the endwalls. Attach the side covers to the pipes (3) using hooks (25). Complete the bottom frame with the required pipes (2) and connector (14). Use the long ground pegs (16) to fasten the legs to the ground.
- 5** Unfold the side walls (27) and the end walls (28) and attach the side walls to the frame using the bungees (22). Attach the end walls directly to the roof using the short bungees (23). Use the short ground pegs (17) to fasten the end walls to the ground. The guy rope runs from every corner of the tent and is braced using the screw hooks (15).

## Cleaning and maintenance

Wash off the roof and the side parts with soapy water. Mould and mould stains can be removed using a mild chlorine solution. Observe the instructions provided by the manufacturer and test the chlorine solution on a hidden spot to make sure that there is no discolouration.

Caution! The party tent must not be dismantled and packed up when it is wet. First, allow it to dry completely.

## Caution

1. Always handle the tent with care to avoid damage.
2. Do not apply too much pressure to the frame parts to avoid damage.
3. Tents are intended for temporary accommodation and should be taken down in adverse weather conditions.
4. Always be sure to keep sufficient distance to hoses as well as gas and power lines to avoid possible damage.
5. When using suitable heaters (available e.g. in specialist shops), keep a minimum distance of 1.2 m to tarp material. Open fire or heaters with open flames such as patio heaters, umbrella heaters, gas heaters etc. should not be used in any case.
6. The person setting up the tent is responsible for adequately securing it to ensure its safety.



## Instrukcja montażu

Znajdź płaską powierzchnię do rozstawienia namiotu. Rozpakuj kartony i sprawdź, czy zawierają one wszystkie wymienione elementy. Przed rozpoczęciem montażu, usuń ściereczką lekkie ślady oleju z rur konstrukcji. Przy niższych temperaturach polecamy ogzanie plandeki namiotu do temperatury pokojowej.

- 1** Zmontuj ramę dachu. W tym celu połącz elementy 6 do 11 z drążkami (elementy 1 i 2) i dokręć je mocno śrubami.
- 2** Za pomocą śrub (19) i nakrętek skrzydełkowych (20) zamocuj wsporniki wzmacniające (elementy 4 i 5).
- 3** Podnieś jedną stronę stelażu namiotu i zamocuj nogi (3). Nałóż dach (26) na ramę i przymocuj go za pomocą gumowych pętelek (22). Uważaj, aby pętelki nie były za bardzo naprężone, ponieważ mogłoby to utrudnić montaż drugiej strony namiotu.
- 4** Po przeciwnej stronie namiotu zamontuj nogi a na ich dolnym końcu zamontuj stopki (12, 13). Nogi namiotu postaw prostopadle aby uniknąć większego naprężenia na ścianach szczytowych. Szlufki dachu przymocuj do drążków (3) za pomocą haków (25). Następnie zmontuj ramę podstawy namiotu, używając odpowiednich drążków (2) i łączników (14). Za pomocą długich szpilek (16) zamocuj stopki do podłoża.
- 5** Rozłóż ściany boczne (27) i ściany szczytowe (28). Ściany boczne zamocuj za pomocą gumowych pętelek (22) do stelaża a ściany szczytowe za pomocą krótszych gumowych pętelek (23) bezpośrednio do dachu. Za pomocą krótszych szpilek (17) przymocuj ściany szczytowe do podłoża. Naciągnij linkę naciagową, która odchodzi od każdego rogu namiotu i zamocuj ją do podłoża za pomocą wkręcanego haka.

## Czyszczenie i konserwacja

Dach i ściany boczne można czyścić wodą z mydłem. Ślady pleśni i plamy można usuwać roztworem chloru. Należy przestrzegać wskazówek producenta. Aby wykluczyć ryzyko powstania odbarwień, roztwór należy wypróbować najpierw w niewidocznym miejscu. Uwaga! Nie wolno składać i pakować wilgotnego namiotu. Przed złożeniem namiot musi całkowicie wyschnąć.

## Ostrzeżenie

- Należy zachować ostrożność podczas rozstawiania i składania namiotu, aby uniknąć jego uszkodzenia.
- Stelaża nie narażać na zbyt duże obciążenia, ponieważ mogłoby to spowodować jego uszkodzenie.
- Namioty są przeznaczone do użytku czasowego i w przypadku niesprzyjających warunków atmosferycznych należy je zdemontować.
- Namiot rozstawiać w odpowiedniej odległości od przewodów wodnych, gazowych i elektrycznych, aby ich nie uszkodzić.
- W przypadku używania odpowiednich grzejników (np. poprosić o radę sprzedawcę) należy je ustawiać w odległości nie mniejszej niż 1,2 metra od plandeki. Pod żadnym pozorem nie wolno używać otwartego ognia ani grzejników z otwartym płomieniem, np. parasoli grzewczych, promienników ogrodowych, nagrzewnic gazowych itp.
- Osoba rozstawiająca namiot jest odpowiedzialna za jego właściwe przytwierdzenie do podłoża i tym samym za bezpieczeństwo.

## Gebruiksaanwijzing

Zoek een egale ondergrond voor de tent. Pak de het karton uit en controleer of alle hier opgesomde onderdelen aanwezig zijn. Verwijder voor het opzetten met een doek de dunne oliefilm op de buizen.

Bij koud weer raden wij u aan het tentdoek eerst op kamertemperatuur te laten komen.

- 1** Stel het frame voor het dak samen door de delen 6 tot 11 aan de stangen (delen 1 en 2) te monteren en ter bevestiging de schroeven vast aan te draaien.
- 2** Bevestig de versterkingssteunen (delen 4 en 5) met schroeven (19) en vleugelmoeren (20).
- 3** Hef één zijde van het tentframe op, en breng de benen (3) aan. Breng het dak (26) aan op het frame en bevestig het met de rubberen lussen (22). Let er op de rubberen lussen niet te strak te spannen, om het aanbrengen van de andere zijde niet te bemoeilijken.
- 4** Steek de benen aan de tegenoverliggende zijde in en monteer de voeten aan het onderste uiteinden (12, 13). Plaats de tentstokken verticaal om een te hoge spanning op de geveldoeken te voorkomen. De dakstroken worden met haken (25) aan de stangen (3) bevestigd. Aansluitend vervolledigt u het vloerframe met de juiste stangen (2) en verbindingen (14). Gebruik de lange aardpennen (16) om de voeten aan de grond te bevestigen.
- 5** Spreid de zijwanden (27) en de eindwanden (28) uit en bevestig de zijwanden met de rubberen lussen (22) aan het frame en de eindwanden met de korte rubberen lussen (23) direct aan het dak. Met de korte aardpennen (17) bevestigt u de eindwanden aan de ondergrond. Vanaf elke hoek van de tent vetrekt een spanlijn. Ze wordt met een schroefhaak (15) aan de grond bevestigd.

## Reiniging en onderhoud

Dak en zijdelen kunnen met een zeepsopje worden afgewassen. Schimmels en vochtvlekken verwijdert u met een zachte chlooroplossing. Volg de aanwijzingen van de fabrikant op, en test de chlooroplossing op een niet zichtbare plaats, om zeker te zijn dat er geen verkleuring optreedt. Let op! De partytent mag niet in natte toestand worden gedemonteerd en verpakt. Laat haar voordien volledig opdrogen.

## Waarschuwing

1. Let er op de tent voorzichtig te behandelen, om defecten te vermijden.
2. Niet te veel kracht gebruiken bij het hanteren van de stangen: ze kunnen anders beschadigd raken.
3. Tenten zijn bedoeld als tijdelijke beschutting en moeten bij slechte weersomstandigheden gedemonteerd worden.
4. Zorg steeds voor een aangepaste afstand tot slangen, gas- en elektriciteitsleidingen, om deze niet te beschadigen.
5. Bij gebruik van een geschikt verwarmingsapparaat (zie voor nadere informatie de vakhandel) moet een afstand van minstens 1,2 m tot om het even welk vlak worden aangehouden. Open vuur en verwarmingsapparaten met open vlam zoals terrasverwarmingen, gaskachels e.d. mogen in geen geval worden gebruikt.
6. De bouwer is verantwoordelijk voor een aangepaste verankering en daarmee voor de veiligheid van de tent.

## Mode d'emploi

Cherchez un endroit où le sol est plan pour installer la tente. Déballez les cartons et vérifiez que toutes les pièces figurant dans la liste ci-dessus sont présentes. Enlevez la nappe de pétrole sur le tube avec un tissu avant le montage. Par temps froid nous recommandons de chauffer la bâche à la température ambiante avant le montage.

- 1** Assemblez le cadre du toit en montant les pièces 6 à 11 sur les tubes (pièces 1 et 2) et en bloquant les vis pour fixer le tout.
- 2** Fixez les tirants de renfort (pièces 4 et 5) au moyen des vis (19) et des écrous à oreilles (20).
- 3** Soulevez un côté de l'ossature de la tente et emmanchez les montants (3). Posez le toit (26) sur le cadre et fixez-le au moyen des boucles en caoutchouc (22). Évitez de tendre exagérément les boucles en caoutchouc afin de ne pas rendre le montage de l'autre côté plus difficile.
- 4** Emmanchez les montants du côté opposé et montez les pieds (12, 13) à leur extrémités inférieures. Montez les tubes bien à la vertical pour éviter que la tension sur les bâches de pignons soit trop forte. L'habillage du toit se fixe aux tubes (3) au moyen de crochets (25). Ensuite, complétez le montage du cadre de sol avec les tubes (2) / raccords (14) correspondants. Utilisez les piquets longs (16) pour immobiliser les pieds au sol.
- 5** Écartez les parois latérales (27) et les parois d'extrémité (28) et fixez les parois latérales à l'ossature au moyen des boucles en caoutchouc (22) et les parois d'extrémité directement au toit au moyen des boucles courtes (23). Fixez les parois d'extrémité au sol à l'aide des piquets courts (17). Le cordeau tendeur part de chaque angle de la tente et il est tendu au sol au moyen des tendeurs à vis (15).

## Nettoyage et entretien

Le toit et les parois se lavent à l'eau savonneuse. Pour éliminer les moisissures et les taches d'humidité, utilisez une solution légèrement chlorée. Suivez les instructions du fabricant et testez la solution chlorée à un endroit non visible pour vous assurer qu'elle ne provoque pas de décoloration.

Attention ! La tente de réception ne doit en aucun cas être repliée et rangée lorsqu'elle est humide. Laissez-la sécher complètement auparavant.

## Avertissements

1. Veillez à manipuler la tente avec précautions pour éviter de la détériorer.
2. Évitez de forcer sur les tubes et les raccords, au risque de les endommager.
3. Les tentes sont destinées à des usages de loisirs temporaires et elles doivent être démontées en cas de mauvais temps.
4. Veillez à respecter systématiquement une distance appropriée par rapport aux tuyaux, aux conduites de gaz ou aux lignes électriques afin d'éviter de les endommager.
5. En cas d'utilisation d'appareils de chauffage adaptés (se renseigner par exemple auprès d'un vendeur spécialisé), respectez une distance minimum de 1,2 m par rapport à chaque matériau de bâchage. Les feux ouverts de même que les appareils de chauffage à flammes nues tels que champignons chauffants, radiateurs de terrasses, chauffages au gaz etc. ne doivent en aucun cas être utilisés.
6. L'installateur est responsable de l'ancrage adéquat et donc de la sécurité de la tente.

## Návod k použití

Vyhledejte rovný poklad, na nějž stan umístíte. Vybalte kartony a zkontrolujte, zda obsahují veškeré zde uvedené díly. Před montáží otřete hadříkem z trubek zbytky tenké olejové vrstvy. V chladnějším počasí doporučujeme nechat stanovou plachtu nejprve dosáhnout pokojové teploty.

- 1 Složte rám střechy: díly 6 až 11 namontujte na tyče (díly 1 a 2) a důkladně je připevněte pomocí šroubů.
- 2 Pomocí šroubů (19) a křídlových matic (20) připevněte zesilovací výztuhy (díly 4 a 5).
- 3 Nadzdvihněte jednu stranu kostry stanu a nasadte na ni nohy (3). Položte na rám střechu (26) a připevněte ji pryžovými smyčkami (22). Dejte pozor, abyste pryžové smyčky nenapnuli příliš, a neztížili si tak instalaci druhé strany.
- 4 Nasadte nohy na protilehlou stranu a na spodní konec namontujte patky (12, 13). Nohy stanu prosím postavte do svislé polohy, aby nedošlo k nadměrnému napětí štítových stěn. Střešní lemy připevněte k tyčím (3) pomocí háčků (25). Spodní rám následně doplňte příslušnými tyčemi (2) a spojkami (14). K připevnění patek k zemi použijte dlouhé hřeby do země (16).
- 5 Rozprostřete boční (27) a koncové stěny (28). Boční stěny připevněte pryžovými smyčkami (22) ke kostře, koncové stěny pak krátkými pryžovými smyčkami (23) přímo ke střeše. Pomocí krátkých hřebů do země (17) připevněte koncové stěny k zemi. Napínací šňůra se natahuje z každého rohu stanu a k zemi se kotví pomocí šroubovacího háčku (15).

## Čištění a údržba

Střechu a boční části lze omývat mýdlovým roztokem. Plíseň a skvrny vzniklé vlhkostí odstraňujte jemným chlorovým roztokem. Dodržujte pokyny výrobce a chlorový roztok nejprve vyzkoušejte na místě, které není vidět. Tímto způsobem se ujistíte, zda nedochází ke změně zabarvení. Pozor! Party stan se nesmí skládat ani balit ve vlhkém stavu. Nechejte jej před tím zcela vyschnout.

## Varování

1. Se stanem manipulujte opatrně, předejdete tak jeho poškození.
2. Na soutyčí nepoužívejte nadměrnou sílu, jinak by mohlo dojít k jeho poškození.
3. Stany jsou určeny k dočasnému pobytu a neměly by se sestavovat za nepříznivých povětrnostních podmínek.
4. Vždy udržujte vhodný odstup od hadic, plynového a elektrického vedení, aby nedošlo k jejich poškození.
5. Při používání vhodných topných těles (informace získáte například ve specializovaných obchodech) dodržujte minimální odstup 1,2 metru od plachty. V žádném případě byste neměli používat otevřený oheň a topná tělesa, která otevřený oheň využívají, například topné hříby, terasové sálače, plynová topidla atd.
6. Sestavující osoba odpovídá za přiměřené ukotvení, a tím pádem za bezpečnost stanu.

## Manual de instrucciones

Busque una superficie llana para instalar la carpa. Abra el embalaje y compruebe si están todas las piezas que aquí se enumeran. Antes del montaje, limpie con un paño la fina capa de aceite existente en los tubos.

En caso de frío, recomendamos adaptar antes la lona de la tienda a la temperatura ambiente.

- 1** Ensamble el armazón del techo montando las piezas de 6 a 11 en las barras (piezas 1 y 2) y apriete los tornillos para fijarlas.
- 2** Fije los travesaños de refuerzo (piezas 4 y 5) con tornillos (19) y tuercas de mariposa (20).
- 3** Levante una parte de la estructura de la carpa y coloque las patas (3). Coloque el techo (26) sobre el armazón y sujételo con los pasadores de goma (22). Procure que los pasadores de goma no queden muy tirantes para no dificultar la colocación de la otra parte.
- 4** Coloque las patas de la parte contraria y monte los pies (12, 13) en los extremos inferiores. Coloque las patas de la tienda en posición vertical para evitar una tensión excesiva en las paredes del frontón. La cubierta del techo se fija a las barras (3) con ganchos (25). A continuación, complete la estructura de la base con las barras (2) y conectores (14) correspondientes. Utilice los clavos de tierra largos (16) para sujetar los pies al suelo.
- 5** Extienda las paredes laterales (27) y finales (28) y sujete las paredes laterales con los pasadores de goma (22) al armazón. Las paredes finales se fijan directamente al techo con los pasadores de goma cortos (23). Fije las paredes finales al suelo con los clavos de tierra cortos (17). La cuerda tensora se extiende desde cada esquina de la carpa y se sujeta al suelo con el gancho roscado (15).

## Limpieza y mantenimiento

El techo y las piezas laterales pueden lavarse con lejía jabonosa. Limpie el moho y las manchas de humedad con una solución suave de cloro. Siga las instrucciones del fabricante y pruebe la solución de cloro en una zona que no se vea para asegurarse de que no se produzcan decoloraciones. ¡Atención! No pliegue la carpa ni la embale si está húmeda, deje que antes se seque por completo.

## Advertencias

1. Procure manejar la carpa con cuidado para evitar daños.
2. No ejerza demasiada fuerza sobre las barras, ya que podrían dañarse.
3. Las carpas han sido diseñadas como alojamiento temporal y deben desmontarse en caso de condiciones atmosféricas desfavorables.
4. Procure que siempre haya una distancia adecuada con tubos y conducciones de gas o electricidad para evitar que se dañen.
5. Si se utilizan calefactores adecuados (infórmese en un comercio especializado), se ha de mantener una distancia de al menos 1,2 m con el material de las lonas. No haga nunca fuegos al aire libre ni utilice calefactores con llamas libres, como estufas para terrazas, calentadores de gas, etc.
6. La persona que instale la carpa es responsable de realizar un anclaje adecuado de la misma para garantizar su seguridad.